

Sitzwürfel

i Wenn deine Freunde dich besuchen, fehlen manchmal die Sitzmöglichkeiten. In dieser Station stellst du einen Sitzwürfel her, in dem sich auch noch Dinge unterbringen lassen. (Wenn du möchtest, kannst du zwei oder drei herstellen und sie platzsparend übereinanderstapeln.)

So wird's gemacht:

- 1 Reiße auf einer Sperrholzplatte (Stärke 10 mm) folgende Flächen an:
 - a **zwei** Rechtecke mit den Maßen 400 x 380 mm, markiere sie mit einem „S“ (Seitenflächen links und rechts);
 - b **zwei** Quadrate mit den Maßen 380 x 380 mm, markiere eines mit einem „R“ (Rückfläche) und das andere mit einem „V“ (Vorderfläche);
 - c **zwei** Quadrate mit den Maßen 400 x 400 mm, markiere eines mit einem „D“ (Deckel) und das andere mit einem „B“ (Boden).

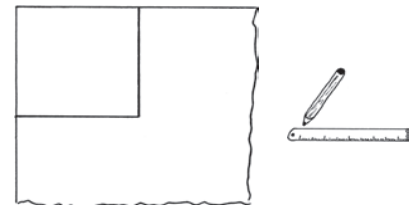

- 2 Säge alle Flächen aus.

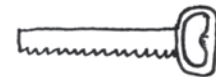

- 3 Reiße auf einer Kantenholzleiste (5 x 5 mm) **zweimal** die Länge 380 mm an.

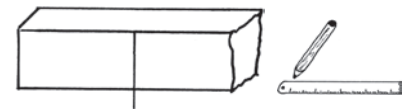

- 4 Säge die Stücke ab.

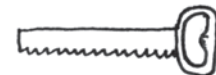

- 5 Schleife alle Schnittflächen.

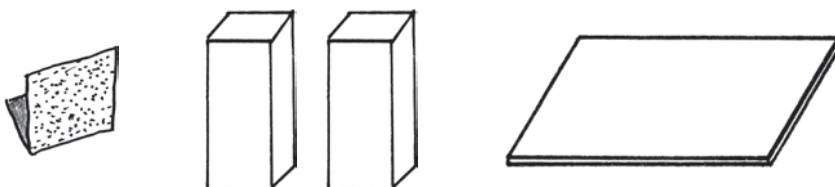

Sitzwürfel

- 6 Nimm den Deckel („D“) und leime die Leisten wie in der Abbildung darauf.

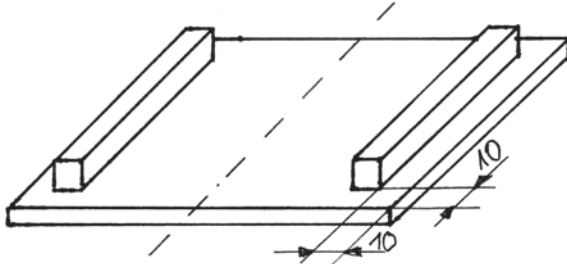

- 7 Lege alle Teile für den Zusammenbau geordnet vor dich hin.

- 8 Verschraube alle Teile bis auf den Deckel miteinander zu einem Würfel.

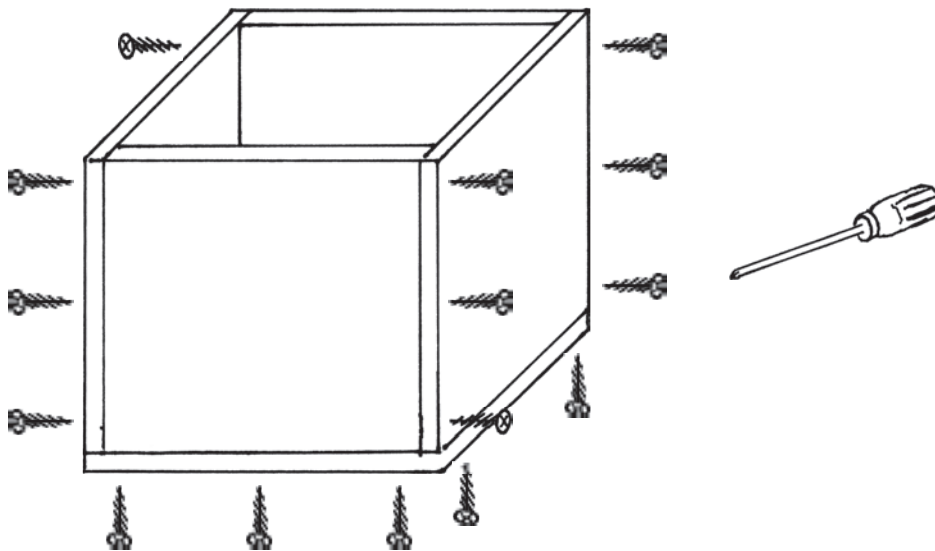

- 9 Damit die Schrauben den „richtigen Weg“ finden, kannst du die Löcher auf den Seitenflächen („S“) und dem Boden („B“) mit einem dünnen Bohrer vorbohren. Achte darauf, dass die Löcher etwa 5 mm von der Kante entfernt sind.

- 9 Schleife alle Kanten und Flächen des Würfels.

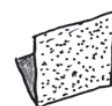

Sitzwürfel

- 10 Gestalte deinen Sitzwürfel und den Deckel mit den **Gestaltungsstationen G1–G4**.



Du kannst auch Muster, die dir gut gefallen, in die Seitenwände des Würfels sägen oder brennen. Sprich es am besten mit deiner Lehrkraft ab. Bevor du die ausgesägten Stücke weitergestaltest, musst du erneut schleifen.

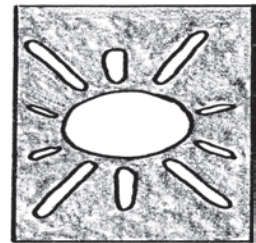
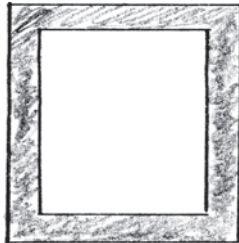
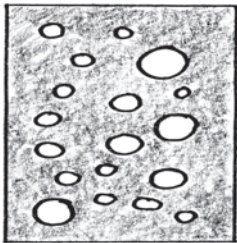

- 11 Jetzt fehlt nur noch das Sitzkissen und der Würfel ist einsatzbereit.

